

## SICHTBLENDEN

HOLZ  
SCHALLSCHUTZ  
ALU / BPC



**PLANUNG  
LEICHT GEMACHT!**

Sichtblenden jetzt ganz  
einfach online planen:  
[www.  
sichtblendenkonfigurator.  
osmo.de/](http://www.sichtblendenkonfigurator.osmo.de/)



SEITE 08



SEITE 28



SEITE 32



SEITE 56



SEITE 60



# INHALTS- VERZEICHNIS

Über Osmo 04–07

---

## SICHTBLENDEN – HOLZ

Holzauswahl, Farbwahl und Pflege 10–11  
Rhombus 12–15  
Juel A 16–17  
Trio 18–19  
Glasscheiben 20–21  
Forsdal Schallschutz 22–25  
Pfosten und Zubehör 26–27

---

## SICHTBLENDEN – GREEN-FENCE

Green-Fence 30–31

---

## SICHTBLENDEN – ALUMINIUM

Alu-Fence 34–35  
Alu-Fence Juel 36–37  
Alu-Fence Rhombus 38–41  
Alu-Fence Cube 42–43  
Alu-Fence Forsdal Schallschutz 44–45  
Alu-Fence Square 46–47

---

## ALU-CLADDING

Alu-Cladding Rhombus 50–53  
Alu-Cladding Cono 54–55

---

## SOLAR-FENCE

Solar-Fence 58–59

---

## SICHTBLENDEN – BPC

Multi-Fence 62–63  
Multi-Fence Elegance B 64–65  
Multi-Fence Cube 66–67  
Multi-Fence Co-Extrusion 68–69

---

## SICHTBLENDEN – INDIVIDUELL

Flex-Fence 72–73

---

Pfosten und Zubehör 74–75  
Materialeigenschaften 76–79



**HOLZ  
TRIFFT  
FARBE**

## **HOLZ, DAS HÄLT.**

In 100 Jahren wächst ein Baum zu einer soliden Qualität heran. In mehr als 100 Jahren Firmengeschichte sammelte Osmo Erfahrungen im Umgang mit Holz. Unsere Sorgfalt und Fachkenntnis gilt der materialgerechten Verarbeitung und dem lang währenden Schutz des wertvollen Rohstoffes Holz.

## **FARBE, DIE SCHÜTZT.**

Nur ein holzgerechter Anstrich sorgt dafür, dass die natürliche Schönheit und Festigkeit von Holz lange erhalten bleibt. Schon vor 50 Jahren entwickelte Osmo atmungsaktive Holzanstriche auf der Basis natürlicher Öle und Wachse. Damit leistete das Unternehmen Pionierarbeit.

## **DIE VERBINDUNG.**

Leidenschaft für Holz und Farbe mündete bei Osmo in moderner Forschungs- und Entwicklungsarbeit. Bis heute sind wir der einzige Hersteller, der seine Veredelungskette mit Holzanstrichen aus eigener Entwicklung und Produktion komplettiert.

**Holz und Farbe aus einer Hand –  
für eine Verbindung, die auf Dauer hält.**

A dense forest of tall, thin trees, likely pines or spruces, with sunlight filtering through the canopy, creating a warm, golden glow. The ground is covered in green moss and small plants.

**UNSERE  
ZUKUNFT:  
HOLZ – EIN  
NACHWACHSENDE  
ROHSTOFF**



## HOLZ SCHONT UNSER KLIMA

Holz ist ein nachwachsender Rohstoff, der uns, bei einem verantwortungsvollem Umgang mit diesem Naturprodukt, noch in mehreren hundert Jahren zur Verfügung stehen wird. Gesunde Wälder schaffen ein angenehmes Klima und sind Lebensraum für eine große Artenvielfalt. Außerdem speichern die Bäume eine große Menge klimaschädliches CO<sup>2</sup>. Mit der Weiterverarbeitung zu Holzprodukten, wie z. B. Terrassendielen und Sichtblenden, wird das gespeicherte CO<sup>2</sup> dauerhaft im Holz gebunden.

## HOLZ IST NACHHALTIG

Osmo setzt sich für einen verantwortungsvollen Umgang mit der Umwelt ein. Holz aus zweifelhaften Quellen ist für uns tabu. Daher prüfen wir genau, woher das Holz für unsere Produkte stammt. Und, wo es möglich ist, setzen wir auf Holz welches zudem PEFC<sup>TM</sup> oder FSC<sup>®</sup> zertifiziert ist. PEFC<sup>TM</sup> und FSC<sup>®</sup> garantieren eine lückenlos nachvollziehbare Verarbeitungskette vom zertifizierten Wald über die holzverarbeitenden Betriebe bis zum zertifizierten Endprodukt.

Nähere Hinweise zu unseren Zertifikaten finden Sie unter:  
[www.osmo.de](http://www.osmo.de)



Das Zeichen für verantwortungsvolle Waldbewirtschaftung

[www.fsc.org](http://www.fsc.org)  
Forest Stewardship Council<sup>®</sup>





A modern outdoor living area featuring a beige sofa with several patterned and solid-colored pillows. The sofa is positioned on a wooden deck. To the left, a tall white floor lamp stands next to a small round table with a vase of greenery. A large window with sheer curtains is on the right, and a wooden slat wall is in the background. The scene is bright and airy, with sunlight filtering through the foliage.

# SICHTBLENDEN

Mein Garten, meine Oase.  
Da bin ich privat und bestimme  
selbst, wer hineinschauen darf.

# IHRE HOLZAUSWAHL

Qualität beginnt beim Holz. Schon beim Einkauf achten wir auf die Herkunft. Unsere Kiefer und Fichte beziehen wir vorzugsweise aus Skandinavien, weil der langsame Wuchs das Holz widerstandsfähiger macht. Manche Holzarten – wie z. B. die Lärche – sind aufgrund Ihrer natürlichen Inhaltsstoffe auch ohne Anstrich wetterfest.

---

## NATURBELASSEN



Lärche



Kanadische Zeder

## KESSELDRUCKIMPRÄGNIERT



Kiefer  
kesseldruckimprägniert Grün



Kiefer  
kesseldruckimprägniert Grau

## ENDBEHANDELT



Fichte

## THERMISCH BEHANDELT



Thermoholz Kiefer

## IHRE FARBWAHL

Elemente aus Fichte und Kiefer werden erst durch den richtigen Anstrich resistent gegen Wasser, Schimmel- und Pilzbefall. Wir machen es Ihnen bequem und liefern die Sichtblenden fix und fertig mit zwei Farbaufträgen, die perfekt auf das Holz abgestimmt sind.

Nach ca. 2 Jahren kann ein erster Renovierungsanstrich erforderlich werden. Kontrollieren Sie Ihre Sichtblenden jährlich auf schadhafte Stellen und bessern Sie diese gegebenenfalls aus, um Folgeschäden durch eindringende Feuchtigkeit zu vermeiden.

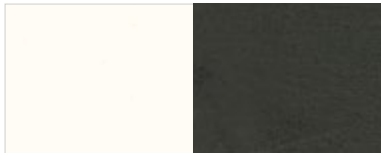

Weiß 01

Anthrazit 96

### FICHTE ENDBEHANDELT – 2xBEHANDELT

Deckende Farben bieten den besten Schutz für das Holz. Gleichzeitig wirken sie edel und modern, wenn der Farbauftrag perfekt ist. Dank moderner Spritz- und Tauchanlagen können wir Ihnen einen absolut gleichmäßigen Farbauftrag garantieren.

## DIE PERFEKTE PFLEGE



### GARTEN- & FASSADENFARBE

Osmo Garten- & Fassadenfarbe ist bestens geeignet für jedes Holz im Außenbereich: Holzfassaden, Balkone, Fensterläden, Zäune, Pergolen, Gartenhäuser, Gartenmöbel, Carports.

- > Gebindegrößen: 0,75l; 2,5l
- > Ergiebigkeit: Die Reichweite des Produktes beträgt bei 1 Anstrich 16m<sup>2</sup>/l



Jetzt ganz einfach Ihre Sichtblende online planen:  
[www.sichtblendenkonfigurator.osmo.de](http://www.sichtblendenkonfigurator.osmo.de)





Rhombus Typ B in Lärche mit Aluminiumpfosten in Anthrazit

# RHOMBUS

MADE IN  
GERMANY

Rhomboid Profile erfreuen sich nicht nur an der Hausfassade einer großen Beliebtheit. Sie passen ideal in die moderne Baukultur und sind dabei ein absoluter Hingucker. Die lichtdurchlässige Anordnung der besonders massiven Profile lässt, je nach Betrachtungswinkel, mal mehr oder weniger Blicke zu.

- > Lärche naturbelassen, Thermoholz Kiefer und Fichte endbehandelt
- > Profile auf zwei bzw. drei Halteleisten aufgeschraubt
- > Verbindungsteile aus rostfreiem Edelstahl
- > Lärche und Fichte: Rhombusprofile 24x73 mm mit 30° Schräge und Halteleisten 24x70 mm
- > Thermoholz Kiefer: Rhombusprofile 21x68 mm mit 17° Schräge und Halteleisten 24x70 mm
- > Anzahl der waagerechten Profile:  
20 St. bei Lärche Typ A und Fichte, 23 St. bei Thermoholz Kiefer und 22 St. bei Lärche Typ B
- > Durchblick zwischen den Profilen: 17 mm bei Lärche Typ A und Fichte, 11 mm bei Thermoholz Kiefer und 10 mm bei Lärche Typ B
- > Schutz vor Vergrauung: Wir empfehlen, die Sichtblendenprofile mit dem UV-Schutz-Öl zu behandeln
- > Tor, vorbereitet für Drückergarnitur mit Profilzylinder, inkl. rückseitiger Diagonalstrebe



Fichte

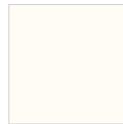

Weiß 01

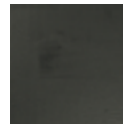

Anthrazit 96



Lärche



Thermoholz Kiefer



Jetzt ganz einfach Ihre  
Sichtblende online planen:



[www.sichtblendenkonfigurator.osmo.de](http://www.sichtblendenkonfigurator.osmo.de)







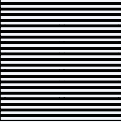
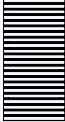
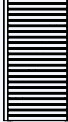

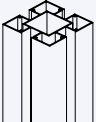

Rhombus in Thermoholz Kiefer mit Aluminiumpfosten in Anthrazit

Sichtblende RHOMBUS TYP A										
	Grundelement	Grundelement	Tor DIN links (ohne Beschlag)	Tor DIN rechts (ohne Beschlag)	Einzelprofil*					
B x H	179 x 179 cm	89 x 179 cm	98 x 179 cm	98 x 179 cm	2,1 x 6,8 x 360 cm					
Lärche	625 76 200	189,90	625 76 100	109,90	625 85 500	319,90	625 88 800	319,90		
Fichte, endbehandelt	625 80 801	259,90	625 80 701	159,90						
Thermoholz Kiefer	625 87 800	289,90	625 87 900	169,90					625 88 900	21,24

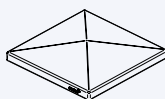
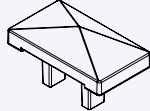
Sichtblende RHOMBUS TYP B										
	Grundelement B (22 Profile)	Grundelement B (22 Profile)	Tor B DIN links (ohne Beschlag)	Tor B DIN rechts (ohne Beschlag)	Einzelprofil*					
B x H	179 x 179 cm	89 x 179 cm	98 x 179 cm	98 x 179 cm	2,4 x 7,5 x 300 cm					
Lärche	625 94 800	219,90	625 94 700	120,90	625 94 900	349,90	625 95 100	349,90	625 85 600	11,97

Holzpfosten und Zubehör								
	Aufschraubbänder im Beschlagset sind verzinkt	glatt	glatt	glatt	Elementhalter (4 St.)	Beschlagset für Einzeltor		
B x T x H	9 x 9 x 200 cm	9 x 9 x 195 cm	9 x 9 x 188 cm					
Lärche	635 20 800	33,90	635 20 700	39,90				
Kiefer, endbehandelt				635 21 701	48,90			
Metall, feuerverzinkt					665 04 600	5,40		
Edelstahl					665 04 500	12,90	665 15 000	234,90

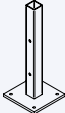
Aluminiumpfosten und Zubehör										
	Aluminiumpfosten Typ B	Nut-Abdeckleiste für Aluminiumpfosten	Wandanschlusspfosten	Pfostenkappe Typ B/C inkl. Schrauben	Wandanschlusspfostenkappe inkl. Schrauben					
B x T x H	9 x 9 x 200 cm	2,7 x 0,4 x 200 cm	5 x 3 x 200 cm	12 x 12 x 2 cm	7,6 x 4,3 x 2 cm					
Aluminium	635 56 900	104,90	665 28 600	6,90	635 58 400	34,90	670 11 900	19,90	670 13 000	13,75
Aluminium, Anthrazit	635 57 300	114,90	665 29 200	7,90	635 58 600	36,90	670 12 500	19,90	670 13 100	13,75
Aluminium, Grau	635 60 900	114,90	665 37 400	7,90	635 60 700	36,90	670 14 100	19,90	670 14 000	13,75

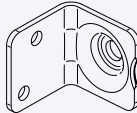
Zubehör Aluminiumpfosten										
	Pfostenanker Typ B/C zum Einbetonieren**	Pfostenanker Typ B/C zum Aufschrauben**	Pfostenanker Typ B/C für L-Steine**	Pfostenanker Typ B/C zur Tor-Montage**	Elementhalter (4 St.)					
B x T x H	11 x 11 x 71 cm	16 x 16 x 41 cm	9 x 9 x 57 cm	11 x 11 x 231 cm						
Metall, feuerverzinkt	665 23 000	39,90	665 23 100	37,90	665 29 400	35,90	665 27 600	79,90		
Edelstahl									665 01 500	13,90

\* 6 Stück pro Paket. Abgabe nur in vollen Paketen. \*\* Inkl. Pfostenbefestigung, ohne Bodenbefestigung

Weitere Pfosten und Zubehör finden Sie auf Seite 26/27 und 74/75.

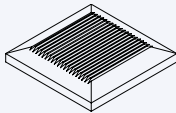
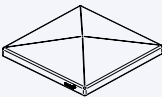
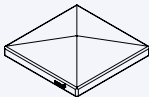
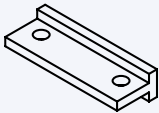

Juel A in Lärche mit Aluminiumpfosten in Anthrazit

Zubehör					
	Pfostenkappe Typ B/C inkl. Schrauben	Pfostenkappe Typ B/C inkl. Schrauben	Pfostenkappe Typ D inkl. Schrauben		
B x T x H	14 x 14 x 2,5 cm	12 x 12 x 2 cm	9,8 x 9,8 x 2 cm		
Lärche	670 09 000	11,90			
Aluminium		670 11 900	19,90	670 13 500	17,90
Aluminium, Anthrazit		670 12 500	19,90	670 13 600	17,90
Aluminium, Grau		670 14 100	19,90	670 14 200	17,90
Multiplex				665 22 900	45,90



# JUEL A



Einzel- und Doppeltore  
auf Anfrage erhältlich

Sie erhalten transportfreundlich verpackte Bausätze zum selber zusammenbauen. Die einzelnen Profile sehen aus wie ein kleiner Tannenbaum und werden einfach in die Aluminiumpfosten gesteckt und verschraubt. Einen niedrigeren Zaun können Sie erstellen, indem einzelne Profile weggelassen werden.

- > Lärche und kanadische Zeder
- > Bausatz Lärche: 13 Profile 28 x 140 mm, ein Profil 28 x 128 mm, eine Abdeckleiste und Zubehörbeutel
- > Bausatz Zeder: 13 Profile 19 x 142 mm, Aluminiumprofile 19 x 41 mm und 19 x 51 mm und Zubehörbeutel
- > Höhe individuell anpassbar, indem einzelne Profile weggelassen werden
- > Einzel- und Doppeltore auf Anfrage erhältlich







Lärche  
naturbelassen

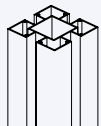

Kanadische Zeder  
naturbelassen

Sichtblende JUEL A					Sichtblende JUEL A ZEDER				
	Inkl. Befestigungszubehör	Grundelement	Grundelement			Inkl. Befestigungszubehör	Grundelement	Grundelement	
B x H	175 x 181 cm		113 x 181 cm		B x H	175 x 179 cm		89 x 179 cm	
Lärche	625 61 500	304,90	625 61 600	219,90	Aluminium, Anthrazit	626 15 400	309,90	626 15 500	179,90
					Aluminium, Grau	626 15 600	309,90	626 15 700	179,90

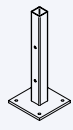
Aluminium- pfosten und Zubehör										
	B x T x H	Aluminiumpfosten Typ D		Nut-Abdeckleiste für Aluminiumpfosten		Pfostenanker Typ D zum Aufschrauben*		Pfostenanker Typ D zum Einbetonieren*		Pfostenanker Typ D für L-Steine*
B x T x H	7 x 7 x 200 cm		2,7 x 0,4 x 200 cm		16 x 16 x 41 cm		11 x 11 x 71 cm		9 x 9 x 56 cm	
Aluminium	635 60 100	79,90	665 28 600	6,90						
Aluminium, Anthrazit	635 60 200	89,90	665 29 200	7,90						
Aluminium, Grau	635 61 400	89,90	665 37 400	7,90						
Metall, feuerverzinkt					665 36 900	42,90	665 36 800	44,90	665 37 000	49,90

Aluminium- pfosten und Zubehör										
	B x T x H	Aluminiumpfosten Typ B		Nut-Abdeckleiste für Aluminiumpfosten		Pfostenanker Typ B/C zum Aufschrauben*		Pfostenanker Typ B/C zum Einbetonieren*		Pfostenanker Typ B/C für L-Steine*
B x T x H	9 x 9 x 200 cm		2,7 x 0,4 x 200 cm		16 x 16 x 41 cm		11 x 11 x 71 cm		9 x 9 x 57 cm	
Aluminium	635 56 900	104,90	665 28 600	6,90						
Aluminium, Anthrazit	635 57 300	114,90	665 29 200	7,90						
Aluminium, Grau	635 60 900	114,90	665 37 400	7,90						
Metall, feuerverzinkt					665 23 100	37,90	665 23 000	39,90	665 29 400	35,90

\*Inkl. Pfostenbefestigung, ohne Bodenbefestigung

Weitere Pfosten und Zubehör finden Sie auf Seite 74/75.



Trio in Thermoholz Kiefer mit Aluminiumpfosten in Anthrazit

# TRIO



Einzel- und Doppeltore  
auf Anfrage erhältlich

Die feingliedrigen Profile dieser Sichtblende werden vertikal verbaut, was zu einem ansprechenden Höhen- und Tiefenspiel führt. Die Kombination aus anthrazitfarbigen Aluminiumprofilen und thermisch behandeltem Kiefernholz verleiht der Sichtblende eine attraktive Optik, die sicherlich ins Auge fällt. Trotz ihrer massiven Beschaffenheit wird sie zu einem eleganten Blickfang.

- > Bausatz: 21 Profile 26 x 92 mm, ein Start-/Endprofil, je ein Aluminium Start- und Abschlussprofil und Zubehörbeutel
- > Höhe und Breite können individuell angepasst (verkleinert) werden
- > unterschiedliche Optik der Vorder- und Rückseite (glatt gehobelt)
- > Schutz vor Vergrauung: Wir empfehlen, die Sichtblendenprofile mit dem UV-Schutz-Öl zu behandeln

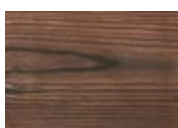

Thermoholz  
Kiefer

## Sichtblende TRIO

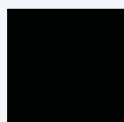

Inkl. Befestigungszubehör	Grundelement	
B x H	180 x 180 cm	
Thermoholz Kiefer	626 14 500	359,90

## Einzelprofil TRIO

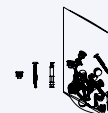
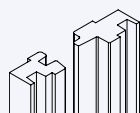
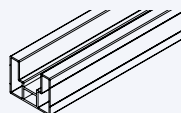
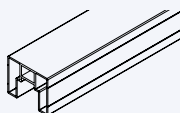

für Eigenkreation	Abschlussprofil		Startprofil		Set aus Anfangs-/ Endprofil		Einzelprofil		Zubehörbeutel	
B x T x H	180 x 5 x 4 cm		180 x 5 x 4 cm		176 x 7 x 2,5 cm		176 x 9,2 x 2,5 cm			
Aluminium, Anthrazit	625 98 100	44,90	626 14 400	46,90					665 37 600	23,90
Thermoholz Kiefer					626 14 600	19,90	626 14 700	11,90		

## Aluminium- pfosten und Zubehör

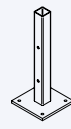
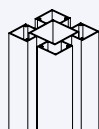

	Aluminiumpfosten Typ B		Nut-Abdeckleiste für Aluminiumpfosten		Pfostenanker Typ B/C zum Aufschrauben*		Pfostenanker Typ B/C zum Einbetonieren*		Pfostenanker Typ B/C für L-Steine*	
B x T x H	9 x 9 x 200 cm		2,7 x 0,4 x 200 cm		16 x 16 x 41 cm		11 x 11 x 71 cm		9 x 9 x 57 cm	
Aluminium	635 56 900	104,90	665 28 600	6,90						
Aluminium, Anthrazit	635 57 300	114,90	665 29 200	7,90						
Aluminium, Grau	635 60 900	114,90	665 37 400	7,90						
Metall, feuerverzinkt					665 23 100	37,90	665 23 000	39,90	665 29 400	35,90

\*Inkl. Pfostenbefestigung, ohne Bodenbefestigung

Weitere Pfosten und Zubehör finden Sie auf Seite 74/75.





Glasscheibe mit Streifen in Cremeweiß



# GLASSCHEIBEN

MADE IN GERMANY

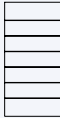
Glasscheiben bringen Transparenz in Ihren Garten und doch können Sie dahinter privat sein. Die Verbindung mit unseren Aluminiumpfosten schafft ein elegantes und zeitloses Ambiente. Die Elemente bestehen aus 8 mm Einscheibensicherheitsglas mit polierten Kanten. Die satinierten Bereiche werden im hochwertigen und langlebigen Siebdruckverfahren aufgebracht.

- > Glasscheiben 8 mm
- > hochwertiges, langlebiges Siebdruckverfahren
- > nicht als Brüstung verwendbar
- > Perfekte Ergänzung zur Auflockerung unserer Sichtblendenserien
- > Einscheibensicherheitsglas (ESG) kann bauseits nicht zugeschnitten werden
- > Abweichende Größen auf Anfrage möglich

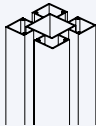
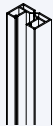
GLASSCHEIBEN Cremeweiß			GLASSCHEIBEN Blockstreifen, Cremeweiß			GLASSCHEIBEN Streifen, Cremeweiß			GLASSCHEIBEN satiniert		
											
	Glasscheibe Cremeweiß		Glasscheibe Blockstreifen, Cremeweiß		Glasscheibe Streifen, Cremeweiß		Glasscheibe Gitter, satiniert				
B x H	89 x 178 cm		89 x 178 cm		89 x 178 cm		89 x 178 cm				
Glas (ESG)	625 74 800	299,90	625 79 400	299,90	625 79 800	299,90	Glas (ESG)	625 53 700	299,90		

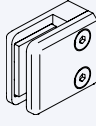
Zubehör			Zubehör			Zubehör			Zubehör		
											
	Aluminiumpfosten Typ B		Wandanschlusspfosten		Nut-Abdeckleiste für Aluminiumpfosten		Glasbefestigung (4 St.)				
B x T x H	9 x 9 x 200 cm		5 x 3 x 200 cm		2,7 x 0,4 x 200 cm						
Aluminium	635 56 900	104,90	635 58 400	34,90	665 28 600	6,90	665 04 100	74,90			
Aluminium, Anthrazit	635 57 300	114,90	635 58 600	36,90	665 29 200	7,90					
Aluminium, Grau	635 60 900	114,90	635 60 700	36,90	665 37 400	7,90					

Zubehör			Zubehör			Zubehör			Zubehör		
											
	Pfostenanker Typ B/C zum Einbetonieren*		Pfostenanker Typ B/C zum Aufschrauben*		Pfostenanker Typ B/C für L-Steine*		Pfostenkappe Typ B/C inkl. Schrauben		Wandanschlusspfostenkappe inkl. Schrauben		
B x T x H	11 x 11 x 71 cm		16 x 16 x 41 cm		9 x 9 x 57 cm		12 x 12 x 2 cm		7,6 x 4,3 x 2 cm		
Metall, feuerverzinkt	665 23 000	39,90	665 23 100	37,90	665 29 400	35,90					
Aluminium							670 11 900	19,90	670 13 000	13,75	
Aluminium, Anthrazit							670 12 500	19,90	670 13 100	13,75	
Aluminium, Grau							670 14 100	19,90	670 14 000	13,75	

\* inkl. Pfostenbefestigung, ohne Bodenbefestigung

Weitere Pfosten und Zubehör finden Sie auf Seite 74/75.



Forsdal in Lärche, reflektierender Schallschutz

# FORSDAL SCHALLSCHUTZ



Ruhe ist Lebensqualität und hebt den Wohnwert Ihres Grundstücks. Unsere massiven Schallschutzzäune aus Holz sehen nicht nur gut aus, sondern mindern den Lärmpegel von Straßen, Eisenbahnstrecken und weniger ruhigen Nachbarn beträchtlich. Forsdal erfüllt dabei die Anforderungen für bauliche Lärmschutzanlagen an Straßen (geprüft nach DIN EN ISO 1793-1 und ZTV-Lsw 06) und unsere absorbierende Variante erfüllt zudem die Schalldämmanforderungen an Eisenbahnstrecken (Rili 804.5501 2013).

> Variante A: mit den 45 mm Bohlen wird eine Schallreflexion von 25 dB (Schallschutzgruppe B3) erreicht

> Variante B: mit der einseitig hochabsorbierenden Lärmschutzwand aus 28 mm Bohlen und Absorberelementen wird eine Schallreflexion von 27 dB und Schallabsorption von 10 dB (Schallschutzgruppe A3/ hoch absorbierend) erreicht. Das qualifiziert diese Variante speziell für eng bebaute Gebiete



Kiefer  
kesseldruckimprägniert Grün



Kiefer  
kesseldruckimprägniert Grau



Lärche  
naturbelassen

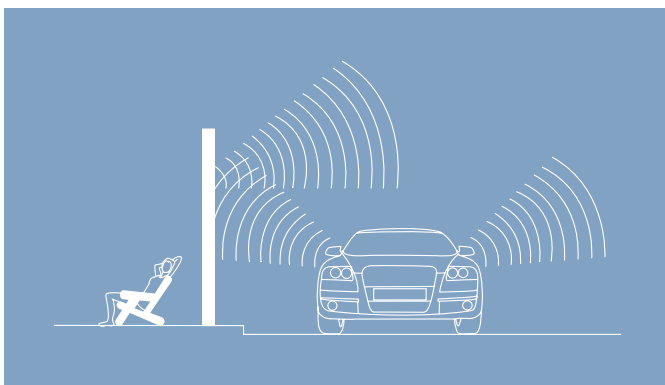

## Variante A: Reflektierender Schallschutz

Der Schall „prallt“ am Lärmschutzzaun ab. Dafür sorgen 45 mm starke Bohlen.

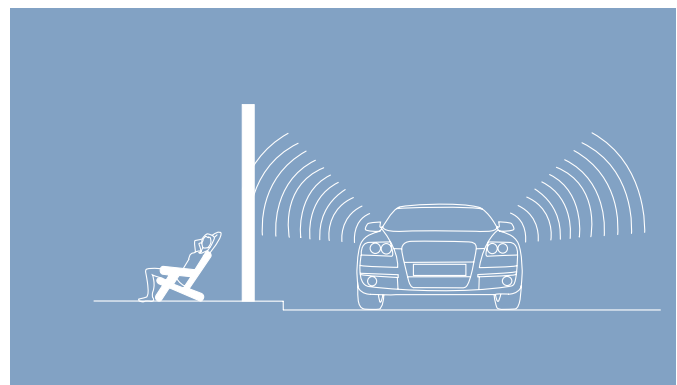

## Variante B: Absorbierender Schallschutz

Um Nachbarn auf der anderen Straßenseite vor der Schallreflexion zu schützen, bietet Osmo auch eine „schallschluckende“ Variante an. 28 mm starke Bohlen in Kombination mit Absorberelementen auf der Außenseite mindern den Lärmpegel. Das Geräusch eines Fahrzeugs wird gedämmt.



Forsdal in KDI Grau mit Absorbererelementen, absorbierender Schallschutz



## Schallschutz FORSDAL

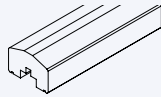
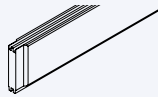

Variante A: reflektierender Schallschutz

Bohle 45 mm, Deckbreite 135 mm

Abschlussprofil für 28 mm und 45 mm Bohlen

Tür (reflektierend) inkl. Beschlag

B x T x H

205 x 4,5 x 14,6cm

200 x 4,5 x 7 cm

98 x 4,5 x 205 cm

Kiefer, KDI Grün

625 07 500

24,90

670 00 300

18,90

670 00 700

599,90

Kiefer, KDI Grau

625 07 560

24,90

670 00 360

18,90

670 00 760

599,90

Lärche

625 61 400

31,90

670 08 600

24,90

670 13 700

679,90

## Schallschutz FORSDAL

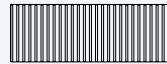
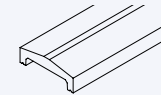
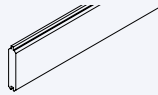

Variante B: absorbierender Schallschutz

Bohle 28 mm, Deckbreite 134 mm

Abschlussprofil für 28 mm Bohlen mit Absorberelement

Absorberelement für 28 mm Bohlen

B x T x H

205 x 2,8 x 14,5 cm

200 x 4,5 x 14,1 cm

199 x 8 x 72 cm

Kiefer, KDI Grün

625 07 600

17,90

670 00 200

32,90

670 00 800

214,90

Kiefer, KDI Grau

625 07 660

17,90

670 00 260

32,90

670 00 860

214,90

Lärche

625 61 300

24,90

670 08 500

40,90

670 08 900

249,90

## Schallschutz FORSDAL

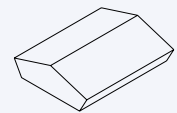
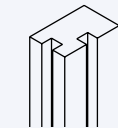
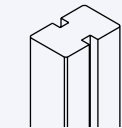
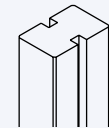

keilgezinkte und verleimte Pfosten

Pfosten zur Ankermontage

Pfosten zum Eingraben

Eckpfosten zur Ankermontage

Eckpfosten zum Eingraben

Pfostenkappe

B x T x H

10 x 14 x 220 cm

10 x 14 x 300 cm

10 x 14 x 220 cm

10 x 14 x 300 cm

12,5 x 15 x 4,2 cm

Kiefer, KDI Grün

635 57 500

96,90

635 57 600

134,90

635 57 700

96,90

635 57 800

134,90

670 00 600

9,90

Kiefer, KDI Grau

635 57 560

96,90

635 57 660

134,90

635 57 760

96,90

635 57 860

134,90

670 00 660

9,90

Lärche

635 57 900

134,90

635 58 000

182,90

635 58 100

134,90

635 58 200

182,90

670 08 700

10,90

## Zubehör



Pfostenanker für 140 mm Pfosten

Winkelanker inkl. Befestigung (2 St.)

Schraubenset für einen Pfostenanker

Edelstahl V2A (50 St.)

Edelstahl V2A (100 St.)

Dimensionen

6 x 15,5 x 85 cm

4 x 8 x 55 cm

14 x 170 mm

5 x 80 mm

5,5 x 50 mm

Metall, feuerverzinkt

665 10 600

43,90

665 06 800

25,90

665 28 800

7,90

665 07 200

11,90

665 13 500

32,90

Edelstahl

Den Schraubenbedarf und andere wichtige Informationen können Sie der Montageanleitung, auf [www.osmo.de](http://www.osmo.de), entnehmen.



Jetzt ganz einfach Ihre Sichtblende online planen:

[www.sichtblendenkonfigurator.osmo.de](http://www.sichtblendenkonfigurator.osmo.de)





### Pfosten Kiefer

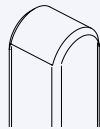

glatt

B x T x H

9 x 9 x 188 cm

Kiefer, endbehandelt

635 21 701

48,90

### Pfosten Lärche

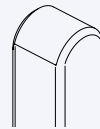

glatt

B x T x H

9 x 9 x 195 cm

Lärche

635 20 700

39,90

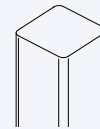

glatt

9 x 9 x 200 cm

635 20 800

33,90

### Pfostenanker zum Aufschrauben

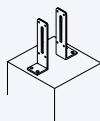

L-Anker  
inkl. Befestigung (2 St.)

B x T x H

4,5 x 6 x 22 cm

Metall, feuerverzinkt

665 05 200

19,90

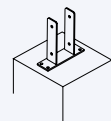

Pfostenlasche

6 x 20 x 20 cm

665 04 000

8,90



Sturmankerlasche

8 x 20 x 70 cm

665 06 500

25,90

### Schrauben zur Pfostenbefestigung

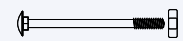

Schloßschraube (10 St.)

Dimensionen

8 x 120 mm

Metall, feuerverzinkt

665 06 000

5,40

# PFOSTEN UND ZUBEHÖR

Die Wahl des Zubehörs ist besonders wichtig. Es ist die Basis für eine lange Nutzungsdauer Ihrer Sichtblenden. Mit dem Zubehör von Osmo geht Ihnen die Arbeit leicht von der Hand. Holz in Kombination mit Aluminium ist modern und elegant: Viele Sichtblenden aus Holz können Sie mit unseren Aluminiumpfosten auf Seite 74/75 kombinieren.

## Pfostenanker zum Einbetonieren

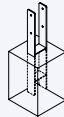

	Winkelanker inkl. Befestigung (2 St.)		H-Pfostenanker	
B x T x H	4 x 8 x 55 cm		6 x 9 x 60 cm	
Metall, feuerverzinkt	665 06 800	25,90	665 05 100	18,90

## Schrauben zur Pfostenbefestigung

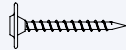
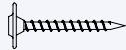

## Edelstahlschrauben

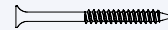

	Schraube (20 St.)		Schraube (20 St.)		Schraube (50 St.)	
Dimensionen	8 x 40 mm		8 x 50 mm		5 x 80 mm	
Stahl, ruspertbesch.	665 17 400	8,90	665 17 600	9,50	Edelstahl	665 07 200 11,90

## Elementhalter

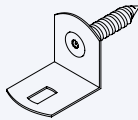

## Torzubehör

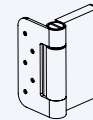
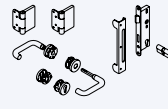

	Elementhalter (4 St.)		Aufschraubbänder im Beschlagset sind verzinkt		Beschlagset für Einzeltor		Aufschraubband (1 St.)	
Metall, feuerverzinkt	665 04 600	5,40	Edelstahl	665 15 000	234,90			
Edelstahl	665 04 500	12,90	Metall, feuerverzinkt			665 09 500	49,90	

## Pfostenkappen

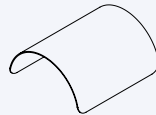
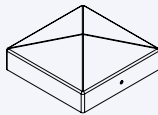

	Pfostenkappe Pyramide inkl. Schrauben		Pfostenabdeckung mit Dorn	
für Holzpfosten 9 x 9 cm				
Metall, feuerverzinkt	665 20 100	3,90		
Edelstahl	665 20 000	5,90	665 05 900	19,50
Kiefer, KDI Grün				
Kiefer, endbehandelt				



# GREEN-FENCE

Mein Sichtschutz ist ein Highlight.  
Die Kombination aus Zaun, Pflanzen  
und Kräutern ist perfekt – praktisch  
und schön.





Green-Fence Pflanzrinnen in Aluminium mit Alu-Fence Rhombus in Lärche

# GREEN-FENCE

Pflanzen und Kräuter bereichern jeden Garten oder Balkon. Doch oftmals fehlt einfach der Platz. Green-Fence bietet Ihnen die Möglichkeit, Sichtschutz und Pflanzen zu kombinieren. Machen Sie Ihren Sichtschutz zu einem Highlight, in dem Sie einzelne Pflanzrinnen integrieren. Oder bauen Sie ganze Elemente aus Pflanzrinnen - alleinstehend oder eingefügt in Ihre Zaunanlage. Zwei verschiedene Pflanzrinnenlängen und drei Pfostenlängen bilden die Grundlage für Ihren persönlichen Kräuter- oder Pflanzensichtschutz. Ihr Garten oder Balkon wird ein Ort zum genießen.

- > Aluminium eloxiert, Anthrazit oder Grau
- > gesunde Körperhaltung bei der Pflanzenpflege
- > schneller Wuchs der Pflanzen und Kräuter
- > zielgerichtete Bewässerung
- > Abstand, je nach Platzbedarf, und Anzahl der Pflanzrinnen frei wählbar
- > Wasserablaflöcher schützen vor Staunässe
- > Einlage eines Unkrautvlieses empfohlen
- > individuelle Längen der Pflanzrinnen bauseits mit dem Verbinder umsetzbar



Aluminium

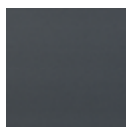

Anthrazit



Grau



## Pflanzrinne GREEN-FENCE

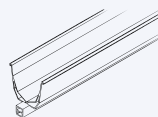
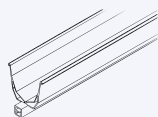

## Zubehör

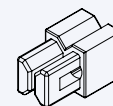

Inkl. Befestigungszubehör

Pflanzrinne

Pflanzrinne

für gekürzte Pflanzrinnen

Verbinder (2 St.)

B x T x H

10 x 10 x 94 cm

10 x 10 x 184 cm

Edelstahl

665 35 900

7,90

Aluminium

625 94 200

44,90

625 94 300

74,90

Aluminium, Anthrazit

625 94 000

46,90

625 94 100

78,90

Aluminium, Grau

625 98 200

46,90

625 98 300

78,90

Weitere Pfosten und Zubehör finden Sie auf Seite 74/75.





# ALU-FENCE

Modern und elegant. Ganz ohne Nachstreichen. So bleibt mehr Zeit den Garten zu genießen.





Alu-Fence in Anthrazit und Weiß

# ALU-FENCE



Einzel- und Doppeltore  
auf Anfrage erhältlich

Die Alu-Fence besteht von Anfang an. Durch das geringe Gewicht gehen Transport und Montage leicht von der Hand und trotzdem ist sie an Stabilität kaum zu überbieten. Da die Sichtblende sowohl in der Höhe, als auch in der Breite anpassbar ist, bieten sich tolle Möglichkeiten sich kreativ auszuleben. Aufwendige Pflege- und Wartungsarbeiten entfallen, denn die Alu-Fence Sichtblenden sind pflegeleicht und absolut dauerhaft.

- > Aluminium Weiß, Anthrazit oder Grau
- > Höhe und Breite individuell anpassbar
- > transportfreundlich verpackt
- > unterschiedliche Vorder- und Rückseite
- > Grundelement: 13 Profile 19x145 mm, ein Profil 19x41 mm und Zubehörbeutel
- > Grundelement Creativ: 11 Profile 19x145 mm, ein Profil 19x41 mm und Zubehörbeutel. Wählen Sie dazu ein Creativprofil Glas (ESG)
- > Creativprofil: ein Glasprofil und zwei Profile aus Aluminium
- > Einzel- und Doppeltore auf Anfrage erhältlich



Alu-Fence  
Einzelprofil Grau

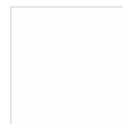

Weiß



Anthrazit



Grau

## Sichtblende ALU-FENCE

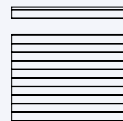
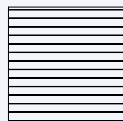

	Grundelement*		Grundelement Creativ*		Creativprofil Glas Cremeweiß	
B x H	180 x 179 cm		180 x 179 cm		184 x 28 cm	
Aluminium, Weiß	625 79 900	499,90	625 80 100	449,90	625 81 100	139,90
Aluminium, Anthrazit	625 80 000	499,90	625 80 200	449,90	625 82 100	139,90
Aluminium, Grau	625 98 800	499,90	625 99 000	449,90	625 99 100	139,90

## Einzelprofil ALU-FENCE

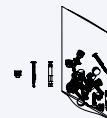
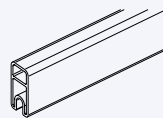
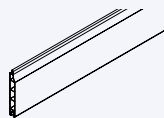

für Eigenkreation	Einzelprofil ohne Zubehör		Abschlussprofil		Zubehörbeutel	
B x T x H	184 x 1,9 x 14,5 cm		184 x 1,9 x 4,1 cm			
Aluminium, Weiß	625 79 200	40,90	603 10 392	27,90		
Aluminium, Anthrazit	625 79 300	40,90	603 10 393	27,90		
Aluminium, Grau	625 99 200	40,90	603 10 711	27,90		
Aluminium					665 28 100	8,30

\* inkl. Befestigungszubehör

Weitere Pfosten und Zubehör finden Sie auf Seite 74/75.



Jetzt ganz einfach Ihre  
Sichtblende online planen:  
[www.sichtblendenkonfigurator.osmo.de](http://www.sichtblendenkonfigurator.osmo.de)





Alu-Fence Juel in Anthrazit

# ALU-FENCE JUEL



Einzel- und Doppeltore  
auf Anfrage erhältlich

Die Profile der Alu-Fence Juel sehen im Querschnitt wie ein kleiner Tannenbaum aus und bilden einen blickdichten Sichtschutz. Die schräge Anordnung lässt die Sichtblende so erscheinen, als würde diese aus vielen kleinen Profilen bestehen. Die jeweilige Farbwahl verleiht den besonders wetterfesten und langlebigen Aluminiumprofilen eine ansprechende Optik. Die Montage geht schnell von der Hand, da die einzelnen Profile lediglich in die Aluminiumpfosten eingeschoben und verschraubt werden.

- > Aluminium Weiß, Anthrazit, Grau oder Lärche
- > Höhe und Breite individuell anpassbar
- > transportfreundlich verpackt
- > beidseitig identische Optik
- > Grundelement: 14 Profile 19x140mm, ein Profil 19x41mm und Zubehörbeutel
- > Einzel- und Doppeltore auf Anfrage erhältlich



Alu-Fence Juel  
Einzelprofil Grau

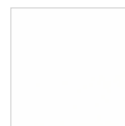

Weiß



Anthrazit



Grau



Lärche

Sichtblende ALU-FENCE JUEL		Einzelprofil ALU-FENCE JUEL							
Inkl. Befestigungszubehör	Grundelement	für Eigenkreation	Einzelprofil ohne Zubehör	Abschlussprofil	Zubehörbeutel				
B x H	180 x 182 cm	B x T x H	184 x 1,9 x 14 cm	184 x 1,9 x 4,1 cm					
Aluminium, Weiß	625 86 700	429,90	Aluminium, Weiß	603 10 557	32,90	603 10 392	27,90		
Aluminium, Anthrazit	625 86 800	429,90	Aluminium, Anthrazit	603 10 558	32,90	603 10 393	27,90		
Aluminium, Grau	625 98 900	429,90	Aluminium, Grau	603 10 714	32,90	603 10 711	27,90		
Aluminium, Lärche	625 90 000	489,90	Aluminium, Lärche	603 10 638	37,90	603 10 639	29,90		
			Aluminium					665 28 100	8,30

Weitere Pfosten und Zubehör finden Sie auf Seite 74/75.



Alu-Fence Rhombus in Lärche

# ALU-FENCE RHOMBUS



Einzel- und Doppeltore  
auf Anfrage erhältlich

Modern, schlicht und geradlinig: horizontal verbaute rhomboide Profile geben der Fassade am Haus seit vielen Jahren eine klare Struktur und passen sich elegant der modernen Architektur an. Auch als Sichtschutz sind diese Profile sehr beliebt und vielseitig einsetzbar. Die beschichteten Aluminiumprofile sind langlebig, formstabil und überzeugen durch geringen Pflege- und Wartungsaufwand. Die meisten Verschmutzungen lassen sich meist problemlos mit etwas Wasser und, falls notwendig, mit einem pH-neutralen Haushaltsreiniger abwaschen. Die Länge der Profile lässt sich mit geringem Aufwand im Handumdrehen kürzen. Mit dem Abstandhalter bestimmen Sie, wie viel Einblick Sie in Ihren Garten gewähren. Die Auswahl aus den drei möglichen Abständen bietet Ihnen die Möglichkeit zur freien Gestaltung von einem luftigen bis hin zu einem fast blickdichten Sichtschutz. Unzählige Kombinationsmöglichkeiten ergeben sich aus den zwei zur Wahl stehenden Profillbreiten, den vier Farbtönen und der Möglichkeit unterschiedlicher Abstände zwischen den Profilen.

- > Aluminium Weiß, Anthrazit, Grau oder Lärche
  - > Höhe und Breite individuell anpassbar
  - > transportfreundlich verpackt
  - > Montage nicht mit dem Aluminiumpfosten Typ C möglich
  - > Einzel- und Doppeltore auf Anfrage erhältlich
- > Rhombus A: Grundelement mit 24 Profilen und Erweiterungsset mit 6 Profilen 19x58 mm mit Zubehörbeutel, Durchblick zwischen den Profilen von 17 mm bei 24 Profilen, 9 mm bei 27 Profilen und 2 mm bei 30 Profilen
  - > Rhombus B: Grundelement mit 16 Profilen und Erweiterungsset mit 4 Profilen 19 x 98 mm mit Zubehörbeutel. Durchblick zwischen den Profilen von 17 mm bei 16 Profilen, 9 mm bei 17 Profilen und 2 mm bei 18 Profilen



Alu-Fence Rhombus A  
Einzelprofil Grau

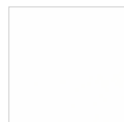

Weiß

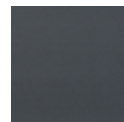

Anthrazit



Grau



Lärche



Alu-Fence Rhombus B  
Einzelprofil Grau

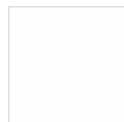

Weiß

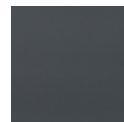

Anthrazit



Grau



Alu-Fence Rhombus B mit Erweiterungsset Rhombus A



**Sichtblende  
ALU-FENCE  
RHOMBUS**

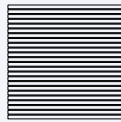

Inkl. Befestigungszubehör	Grundelement (24 Profile)		Erweiterungsset (6 Profile)	
B x H	180 x 179 cm		180 x 45 cm	
Aluminium, Weiß	625 84 400	379,90	625 84 600	104,90
Aluminium, Anthrazit	625 84 500	379,90	625 84 700	104,90
Aluminium, Grau	625 98 400	379,90	625 98 500	104,90
Aluminium, Lärche	625 90 100	429,90	625 90 200	119,90

**Sichtblende  
ALU-FENCE  
RHOMBUS B**

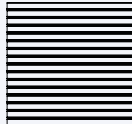

Inkl. Befestigungszubehör	Grundelement (16 Profile)		Erweiterungsset (4 Profile)	
B x H	180 x 182 cm		180 x 44 cm	
Aluminium, Weiß	625 95 600	429,90	625 96 000	114,90
Aluminium, Anthrazit	625 95 700	429,90	625 96 100	114,90
Aluminium, Grau	625 98 600	429,90	625 98 700	114,90

Weitere Pfosten und Zubehör finden Sie auf Seite 74/75.



Abstandhalter für variable Profilabstände



Jetzt ganz einfach Ihre  
Sichtblende online planen:  
[www.sichtblendenkonfigurator.osmo.de](http://www.sichtblendenkonfigurator.osmo.de)





Alu-Fence Cube in Grau

# ALU-FENCE CUBE



Einzel- und Doppeltore  
auf Anfrage erhältlich

Die Alu-Fence Cube stellt die optimale Wahl für einen Sichtschutz dar, der nicht nur absolute Blickdichte gewährleistet, sondern gleichzeitig auch mit einer besonders ansprechenden Optik überzeugt. Dank der einfachen Montage, bei der die einzelnen Profile mühelos in die Pfostennut eingeschoben werden, sparen Sie Zeit und Aufwand. Die unkomplizierte Pflege der Oberfläche reduziert den Wartungsaufwand auf ein Minimum. Die zeitgemäße Ästhetik der Alu-Fence Cube macht sie zur idealen Lösung für Privatsphäre und ein stilvolles Design in Ihrem Garten.

- > Aluminium Weiß, Anthrazit oder Grau
- > Höhe und Breite individuell anpassbar
- > transportfreundlich verpackt
- > beidseitig identische Optik
- > Grundelement: elf Profile 19x162 mm, ein Profil 19x41 mm, ein Profil 19x51 mm und Zubehörbeutel
- > Einzel- und Doppeltore auf Anfrage erhältlich



Alu-Fence Cube  
Einzelprofil Grau

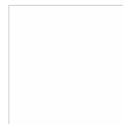

Weiß



Anthrazit



Grau

## Sichtblende ALU-FENCE CUBE

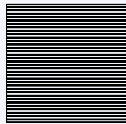

inkl. Befestigungszubehör	Grundelement	
B x H	180 x 179 cm	
Aluminium, Weiß	626 01 400	399,90
Aluminium, Anthrazit	626 01 500	399,90
Aluminium, Grau	626 01 600	399,90

## Einzelprofil ALU-FENCE CUBE

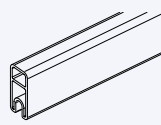
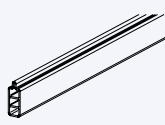
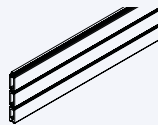

für Eigenkreation	Einzelprofil ohne Zubehör		Startprofil		Abschlussprofil		Zubehörbeutel	
B x T x H	184 x 1,9 x 16,2 cm		184 x 1,9 x 5,1 cm		184 x 1,9 x 4,1 cm			
Aluminium, Weiß	626 01 700	36,90	603 10 716	27,90	603 10 392	27,90		
Aluminium, Anthrazit	626 01 800	36,90	625 91 000	27,90	603 10 393	27,90		
Aluminium, Grau	626 01 900	36,90	603 10 717	27,90	603 10 711	27,90		
Aluminium							665 28 100	8,30

Weitere Pfosten und Zubehör finden Sie auf Seite 74/75.



Alu-Fence Forsdal Schallschutzsystem

# ALU-FENCE FORSDAL





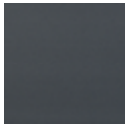

Alu-Fence Forsdal bietet nicht nur eine moderne Optik für Ihren Garten, sondern schafft auch eine ruhigere Umgebung, die Ihr Wohlbefinden steigert. Mit seiner beachtlichen Schallreduzierung sorgt dieser Schall- und Sichtschutzzaun dafür, dass störende Geräusche von außen draußen bleiben. Egal, ob Sie sich entspannen, arbeiten oder einfach nur die Natur genießen möchten: Mit diesem Schallschutzzaun können Sie sich ungestört erholen und Ihre private Oase in vollen Zügen genießen. Alu-Fence Forsdal vereint Funktion und Ästhetik und trägt so zur Verbesserung Ihrer Lebensqualität bei.

- > Aluminium Anthrazit
- > Schalldämmung von 29 dB nach DIN EN 1793-2 und ZTV-Lsw 22
- > erfüllt alle Anforderungen für Lärmschutzanlagen an Eisenbahnstrecken gemäß Rili 804.5501 2023
- > Schallabsorption von 6 dB nach DIN 1793-1
- > Für ein Element wird benötigt: 6x Schalldämmelement, 3x H-Rahmenprofil, 1x Abschlussprofil, 3x H-Verbindungsprofil, 1x Zubehörbeutel

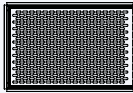
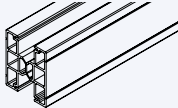
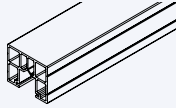
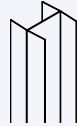

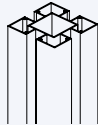
Anthrazit

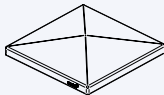
Schallschutz ALU-FENCE FORSDAL								
	Schalldämmelement		H-Rahmenprofil		Abschlussprofil		H-Verbindungsprofil	
B x T x H	95 x 4,7 x 67 cm		190 x 5 x 6 cm		190 x 5 x 4 cm		62 x 5 x 5 cm	
Aluminium, Anthrazit	626 14 800	199,90	626 14 900	58,90	626 15 000	48,90	626 15 100	9,90

Zubehör										
	Aluminiumpfosten Typ B		Nut-Abdeckleiste für Aluminiumpfosten		Pfostenkappe Typ B/C inkl. Schrauben		Pfostenanker Typ B/C zum Einbetonieren*		Pfostenanker Typ B lang*	
B x T x H	9 x 9 x 220 cm		2,7 x 0,4 x 220 cm		12 x 12 x 2 cm		11 x 11 x 71 cm		11 x 11 x 231 cm	
Aluminium, Anthrazit	635 61 500	127,90	665 37 700	8,90	670 12 500	19,90				
Metall, feuerverzinkt							665 23 000	39,90	665 27 600	79,90

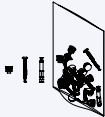
Zubehör		
	Zubehörbeutel	
Edelstahl	665 37 800	34,90

\*Inkl. Pfostenbefestigung, ohne Bodenbefestigung



Alu-Fence Square in Anthrazit

# ALU-FENCE SQUARE

Der erste Eindruck ist oftmals entscheidend. Das gilt auch für Ihren Vorgartenzaun. Er sollte daher zum Stil des Hauses und Gartens passen. Alu-Fence Square ist bewusst minimalistisch und mit klaren Kanten und Formen design't. Er fügt sich dezent ins Gesamtbild ein und grenzt den privaten Bereich doch deutlich ab.

- > Aluminium Anthrazit
- > Querstreben und breite Profile 19x60mm und schmale Profile 19x19mm
- > Abstände zwischen den Profilen 10cm oben bzw. 4cm unten

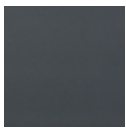

Anthrazit

## Niedrigzaun ALU-FENCE SQUARE

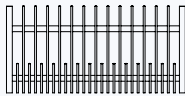

Inkl.  
Befestigungszubehör

Niedrigzaun

Tor DIN links  
(inkl. Beschlag)

Tor DIN rechts  
(inkl. Beschlag)

B x H

180 x 89 cm

100 x 89 cm

100 x 89 cm

Aluminium, Anthrazit

625 94 500

179,90

625 97 900

599,90

625 98 000

599,90

Weitere Pfosten und Zubehör finden Sie auf Seite 74/75.



Jetzt ganz einfach Ihre  
Sichtblende online planen:

[www.sichtblendenkonfigurator.osmo.de](http://www.sichtblendenkonfigurator.osmo.de)





# ALU-CLADDING

Endlos schön – Ich bevorzuge ein vielseitig einsetzbares System für meine Projekte.







Alu-Cladding Rhombus A

# ALU-CLADDING RHOMBUS



Das Alu-Cladding Rhombus System können Sie vielseitig einsetzen. Ob als Sichtschutz, als Carport- oder auch als Mülltonnenverkleidung sieht es immer elegant und modern aus und verhindert ungewollte Einblicke. Die Rhombus-Profile können bei Bedarf exakt gekürzt oder mit dem Längsverbinder unendlich oft verlängert werden.

- > Aluminium Anthrazit, Weiß oder Lärche
- > Höhe, je nach Verwendungszweck, frei wählbar
- > Länge beliebig kürzbar oder mit dem Längsverbinder endlos zu erweitern
- > einseitig durchgehende Optik durch Montage vor dem Pfosten
- > vielseitig einsetzbar, z. B. für Mülltonnenabtrennung,

- Carportverkleidung, Sichtschutz u.v.m
- > maximale Spannweite der Profile von 3,00 m möglich, bei Verwendung des Halteprofils
- > Montage mit dem Aluminiumpfosten Typ B, Typ D oder auf Holzkonstruktionen möglich
- > 2 mm Durchblick zwischen den Profilen bei horizontalem und 8 mm bei vertikalem Blickwinkel



Alu-Cladding Rhombus A  
Einzelprofil Anthrazit

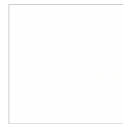

Weiß



Anthrazit



Lärche



Alu-Cladding Rhombus B  
Einzelprofil Anthrazit

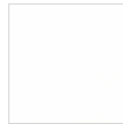

Weiß



Anthrazit



## MATERIALBEDARF A

Für eine Fläche von ca. 1,80m Höhe und 12,00m Länge benötigen Sie:

- > 7 x Aluminiumpfosten, 52 x Einzelprofil, 182 x Befestigungsclip inkl. Schrauben, 26 x Längsverbinder, 26 x Endkappe links, 26 x Endkappe rechts sowie 7 x Pfostenanker und Pfostenkappe

## MATERIALBEDARF B

Für eine Fläche von ca. 1,80m Höhe und 12,00m Länge benötigen Sie:

- > 7 x Aluminiumpfosten, 36 x Einzelprofil, 126 x Befestigungsclip inkl. Schrauben, 18 x Längsverbinder, 18 x Endkappe links, 18 x Endkappe rechts sowie 7 x Pfostenanker und Pfostenkappe



Kombination aus Alu-Cladding Rhombus A und B

### Verkleidungsprofil ALU-CLADDING RHOMBUS A



Deckmaß 7 cm	Einzelprofil*	Einzelprofil*	Einzelprofil*
B x T x H	600 x 1,9 x 6,8 cm	600 x 1,9 x 6,8 cm	600 x 1,9 x 6,8 cm
Farbe	Weiß	Anthrazit	Lärche
Artikelnummer	625 88 200	625 88 300	625 90 300
Preis per lfm	9,90	9,90	10,90

### Zubehör ALU-CLADDING RHOMBUS A

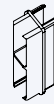
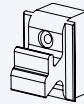
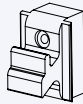

	Befestigungsclip mit Schrauben (10 St.)		Befestigungsclip mit Schrauben (100 St.)		Längsverbinder (10 St.)	Endkappe links (10 St.)		Endkappe rechts (10 St.)		
Kunststoff, Weiß	665 32 400	6,35	665 29 600	56,90	665 32 500	12,35	665 32 600	6,55	665 32 700	6,55
Kunststoff, Schwarz	665 30 900	6,35	665 29 800	56,90	665 31 200	12,35	665 31 100	6,55	665 31 000	6,55

### Verkleidungsprofil ALU-CLADDING RHOMBUS B

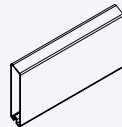
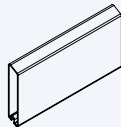

Deckmaß 10 cm	Einzelprofil*	Einzelprofil*
B x T x H	600 x 1,9 x 9,8 cm	600 x 1,9 x 9,8 cm
Farbe	Weiß	Anthrazit
Artikelnummer	625 93 000	625 93 100
Preis per lfm	16,90	16,90

### Zubehör ALU-CLADDING RHOMBUS B

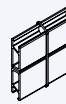
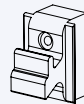
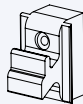

	Befestigungsclip mit Schrauben (10 St.)		Befestigungsclip mit Schrauben (100 St.)		Längsverbinder (10 St.)	Endkappe links (10 St.)		Endkappe rechts (10 St.)		
Kunststoff, Weiß	665 32 400	6,35	665 29 600	56,90	665 36 200	18,95	665 36 300	9,95	665 36 400	9,95
Kunststoff, Schwarz	665 30 900	6,35	665 29 800	56,90	665 36 500	18,95	665 36 600	9,95	665 36 700	9,95

### Zubehör RHOMBUS A+B



	Eckprofil		Halteprofil (für Spannweiten bis 3,00 m)	
B x T x H	6,1 x 6,1 x 200 cm		5 x 3 x 200 cm	
Aluminium, Weiß	665 30 700	48,90		
Aluminium, Anthrazit	665 30 600	48,90	665 32 800	40,90

\* 4 Stück pro Paket. Abgabe nur in vollen Paketen.

Weitere Pfosten und Zubehör finden Sie auf Seite 74/75.



Jetzt ganz einfach Ihre Sichtblende online planen:  
[www.sichtblendenkonfigurator.osmo.de](http://www.sichtblendenkonfigurator.osmo.de)





Alu-Cladding Cono in Anthrazit

Zubehör

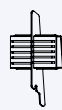
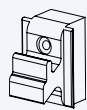
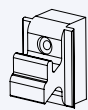

Befestigungsclip  
mit Schrauben (10 St.)

Befestigungsclip  
mit Schrauben (100 St.)

Längsverbinder (10 St.)

Endkappe links (10 St.)

Endkappe rechts (10 St.)

Kunststoff, Weiß	665 32 400	6,35	665 29 600	56,90	665 32 100	15,90	665 32 200	8,35	665 32 300	8,35
Kunststoff, Schwarz	665 30 900	6,35	665 29 800	56,90	665 31 800	15,90	665 31 900	8,35	665 32 000	8,35

# ALU-CLADDING CONO



Aluminium trotz Wind und Wetter. Die einander überdeckenden Schrägen prägen die Optik dieses Sichtschutzes und schirmen Sie vor ungewollten Blicken ab, denn Alu-Cladding Cono ist absolut blickdicht. Oder möchten Sie lieber Ihr Carport verkleiden? Auch eine Abtrennung, z. B. für Mülltonnen oder Fahrräder können Sie mit diesen Profilen realisieren.

- > Aluminium Anthrazit, Weiß oder Lärche
- > Höhe, je nach Verwendungszweck, frei wählbar
- > Länge beliebig kürzbar oder mit dem Längsverbinder endlos zu erweitern
- > einseitig durchgehende Optik durch Montage vor dem Pfosten
- > vielseitig einsetzbar, z. B. für Mülltonnenabtrennung, Carportverkleidung, Sichtschutz u.v.m
- > maximale Spannweite der Profile von 3,00m möglich, bei Verwendung des Halteprofils
- > Montage mit dem Aluminiumpfosten Typ B, Typ D oder auf Holzkonstruktionen möglich



Alu-Cladding Cono Einzelprofil Anthrazit

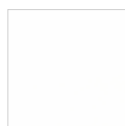

Weiß



Anthrazit



Lärche

## Verkleidungsprofil ALU-CLADDING CONO

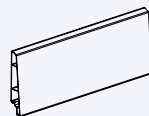
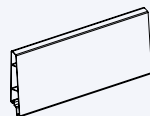
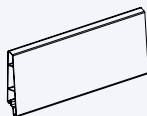

Deckmaß 12,7 cm	Einzelprofil*	Einzelprofil*	Einzelprofil*
B x T x H	600 x 2,8 x 14,5 cm	600 x 2,8 x 14,5 cm	600 x 2,8 x 14,5 cm
Farbe	Weiß	Anthrazit	Lärche
Artikelnummer	625 89 400	625 89 500	625 89 900
Preis per lfm	21,90	21,90	23,90

## Zubehör



Halteprofil (für Spannweiten bis 3,00 m)

B x T x H	5 x 3 x 200 cm	
Aluminium, Anthrazit	665 32 800	40,90

\* 4 Stück pro Paket. Abgabe nur in vollen Paketen.



## MATERIALBEDARF

Für eine Fläche von ca. 1,80m Höhe und 12,00m Länge benötigen Sie:

- > 7 x Aluminiumpfosten, 28x Einzelprofil, 98x Befestigungsclips inkl. Schrauben, 14x Längsverbinder, 14x Endkappe links, 14x Endkappe rechts sowie 7 x Pfostenanker und Pfostenkappe

Weitere Pfosten und Zubehör finden Sie auf Seite 74/75.

# SOLAR-FENCE

Mein Sichtschutz soll einen positiven Beitrag zum Klimaschutz leisten.







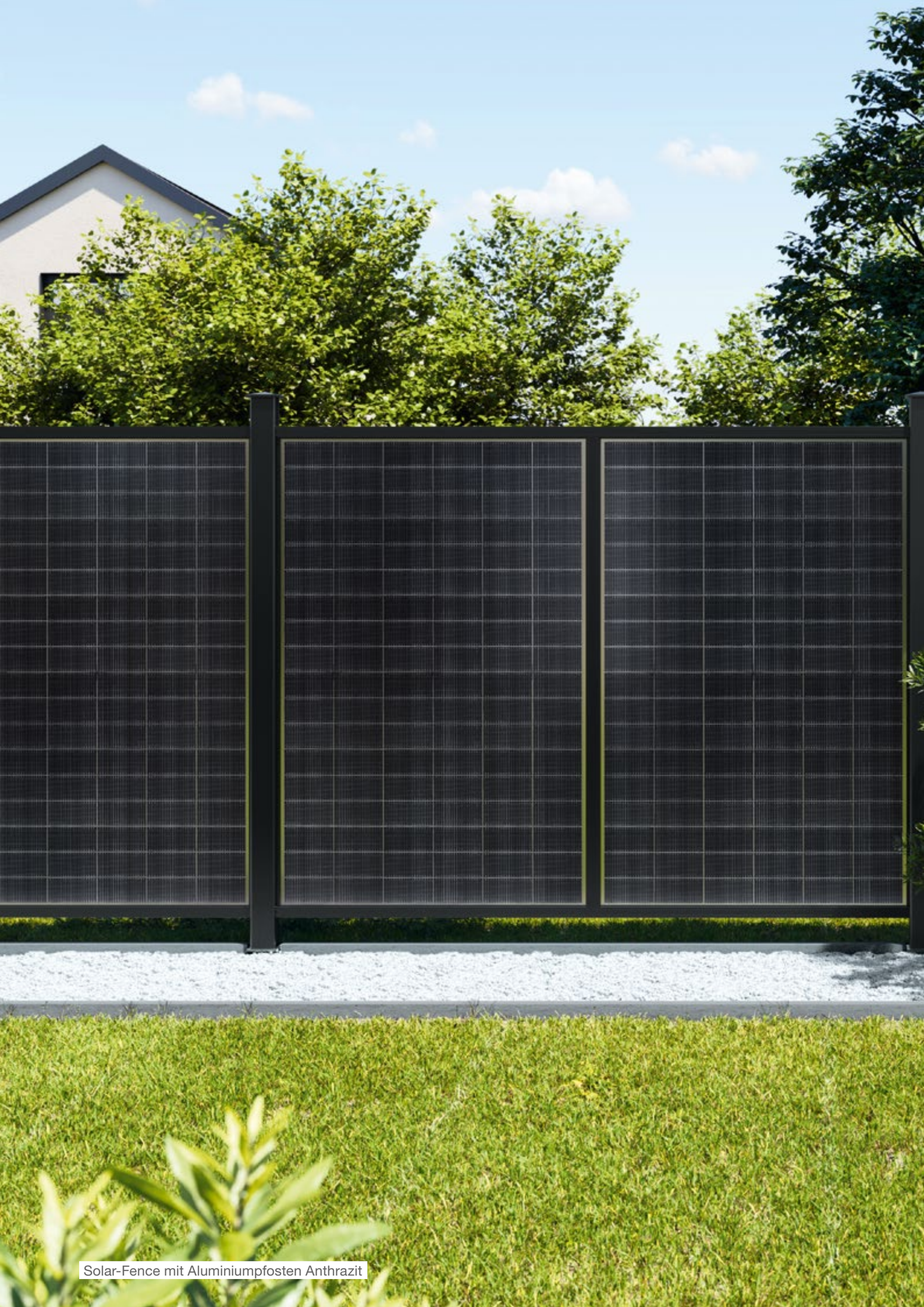

Solar-Fence mit Aluminiumpfosten Anthrazit

# SOLAR-FENCE



Wichtige Details finden Sie auf [www.osmo.de](http://www.osmo.de)

Entdecken Sie die Zukunft des Sichtschutzes: Unser Solar-Fence vereint Privatsphäre und Nachhaltigkeit in einem eleganten Design. Genießen Sie die Ästhetik eines modernen Sichtschutzzauns, während Sie die Umwelt schützen. Dank hochwertiger bifazialer Photovoltaik-Module erzeugen Sie Ihren eigenen sauberen Strom und senken gleichzeitig Ihre Energiekosten. Unsere Lösung ist platzsparend und äußerst effizient, da auch bei Ost-/ Westausrichtungen hohe Stromerträge erzeugt werden.

- > Bausatz: Ein bzw. zwei PV-Module, Aluminium Start- und Abschlussprofile und Zubehörbeutel
- > hochwertige und leistungsstarke 430W PV-Module
- > beidseitige Energieerzeugung
- > höchste Widerstandsfähigkeit durch Glas-Glas Module
- > platzsparende, senkrechte Montage
- > einfachere Reinigung der PV-Module im Vergleich zu Dachanlagen
- > Berechnungen und elektrische Arbeiten dürfen nur durch Fachpersonal erfolgen
- > kombinierbar mit Osmo Sichtblenden

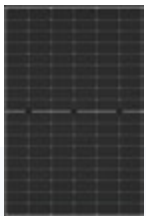

Photovoltaik Modul  
430 W

PV-Zaun SOLAR-FENCE					Pfosten SOLAR-FENCE		
	inkl. Befestigungszubehör		inkl. Befestigungszubehör			Aluminiumpfosten Typ E	
B x H	114 x 178 cm		230 x 178 cm		B x T x H	9 x 9 x 200 cm	
Photovoltaik	626 15 200	549,90	626 15 300	899,90	Aluminium, Anthrazit	635 61 600	119,90

Zubehör SOLAR-FENCE										
	Nut-Klemmleiste für Aluminiumpfosten		Nut-Abdeckleiste für Aluminiumpfosten		Pfostenkappe inkl. Schrauben		Pfostenanker zum Einbetonieren**		Pfostenanker zum Aufschrauben**	
B x T x H	2,1 x 1,9 x 200 cm		2,7 x 0,4 x 200 cm		12 x 12 x 2 cm		11 x 11 x 71 cm		16 x 16 x 41 cm	
Aluminium, Anthrazit	665 38 000	9,90	665 29 200	7,90	670 12 500	19,90				
Metall, feuerverzinkt							665 23 000	39,90	665 23 100	37,90

\*\*inkl. Pfostenbefestigung, ohne Bodenbefestigung

\*Preise inkl. MwSt., Anlagen unter 30 KWh sind vom Gesetzgeber von der Mehrwertsteuererhebung befreit

# MULTI-FENCE

Meine Sichtblende soll dauerhaft schön sein. Mit der pflegeleichten Alternative aus Bambus-Verbundstoffen.







Multi-Fence Hellgrau mit Aluminiumpfosten Anthrazit

# MULTI-FENCE



Doppeltore auf Anfrage erhältlich

Sie legen Wert auf einen gepflegten Gesamteindruck Ihres Gartens, ohne großen Aufwand? Dann ist Multi-Fence genau das Richtige für Sie. Das Verbundmaterial aus Bambus und Hightech-Polymeren hat sich in Langzeittests als extrem wetterfest und resistent gegen Schimmel, Pilze und Schädlinge erwiesen. Und zwar ganz ohne Anstrich. Die klaren Linien verleihen dem Multi-Fence zudem eine moderne Optik.

- > Bamboo-Polymer-Composite (BPC)
- > Hellgrau oder Anthrazit
- > Leichte Farbveränderungen möglich
- > Bausatz: 13 Profile 19 x 145 mm, ein Abschlussprofil 19 x 123 mm und Zubehörbeutel
- > Creativ-Bausatz: 11 Profile 19 x 145 mm, ein Abschlussprofil 19 x 123 mm und Zubehörbeutel
- > Creativprofil aus Sicherheitsglas Cremeweiß (ESG) 8x152 mm
- > Tore können wahlweise DIN links oder DIN rechts montiert werden
- > Doppeltore auf Anfrage erhältlich







Multi-Fence Einzelprofil Anthrazit





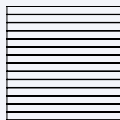

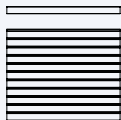
Hellgrau

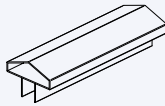

Anthrazit

Sichtblende MULTI-FENCE								
	Grundelement*		Tor montiert (inkl. Beschlag)		Grundelement Creativ*		Creativprofil Glas Cremeweiß	
B x H	180 x 186 cm		89 x 178 cm		180 x 186 cm		183 x 27,6 cm	
Hellgrau	625 59 300	259,90	625 85 800	679,90	625 69 100	241,90	625 68 500	139,90
Anthrazit	625 99 800	259,90	625 99 900	679,90	626 00 000	241,90	626 00 100	139,90

Einzelprofil MULTI-FENCE										
	Einzelprofil ohne Zubehör**		Einzelprofil ohne Zubehör, mit Alu-Kern		Abschlussprofil ohne Zubehör, mit Alu-Kern		Abschlussprofil		Zubehörbeutel für 3 Profile	
für Eigenkreation	184 x 1,9 x 14,5 cm		184 x 1,9 x 14,5 cm		184 x 1,9 x 12,3 cm		180 x 7 x 5 cm			
Hellgrau	625 73 600	20,90	625 82 600	24,90	625 82 700	24,90				
Anthrazit	626 00 200	20,90	626 00 300	24,90	626 00 400	24,90				
Aluminium							625 64 200	34,90	603 10 313	12,90

\* inkl. Befestigungszubehör \*\* Montage nur in Verbindung mit Einzelprofilen mit Alu-Kern. Bitte beachten Sie unsere Montageanleitung.

Posten und Zubehör finden Sie auf Seite 74/75.



Jetzt ganz einfach Ihre Sichtblende online planen:

[www.sichtblendenkonfigurator.osmo.de](http://www.sichtblendenkonfigurator.osmo.de)





Multi-Fence Elegance B in Hellgrau



# MULTI-FENCE ELEGANCE B



Doppeltore auf  
Anfrage erhältlich

Die Multi-Fence Elegance B greift den Minimalismustrend der aktuellen Baukultur auf: Große Flächen, klare Linien und kühle Farben. Die zurückhaltenden Aluminiumprofile fassen die Multi-Fence Profile elegant ein. Die Montagearbeiten sind überschaubar, denn lediglich die Start- und Abschlussprofile aus Aluminium müssen mit den Pfosten verschraubt werden.

- > Bamboo-Polymer-Composite (BPC)
  - > Hellgrau oder Anthrazit
  - > Leichte Farbveränderungen möglich
  - > Höhe und Breite individuell anpassbar
  - > transportfreundlich verpackt
  - > Bausatz: sieben Profile 19 x 257 mm, je ein Start- und Abschlussprofil Aluminium und Zubehörbeutel
- > Tore können wahlweise DIN links oder DIN rechts montiert werden
  - > Doppeltore auf Anfrage erhältlich



Multi-Fence Elegance B  
Einzelprofil Anthrazit



Hellgrau



Anthrazit

Sichtblende MULTI-FENCE ELEGANCE B								
	Grundelement*		Tor montiert (inkl. Beschlag)		Grundelement* (Aluminium Anthrazit)		Tor (inkl. Beschlag, Aluminium Anthrazit)	
B x H	180 x 180 cm		89 x 178 cm		180 x 180 cm		180 x 180 cm	
Hellgrau	625 83 800	269,90	625 86 000	679,90	626 14 000	269,90	626 14 200	679,90
Anthrazit	626 00 500	269,90	626 00 600	679,90	626 14 100	269,90	626 14 300	679,90

Einzelprofil MULTI-FENCE ELEGANCE B								
	Einzelprofil ohne Zubehör		Startprofil		Abschlussprofil		Zubehörbeutel	
für Eigenkreationen	Einzelprofil ohne Zubehör		Startprofil		Abschlussprofil		Zubehörbeutel	
B x T x H	183 x 1,9 x 25,7 cm		184 x 1,9 x 5,1 cm		184 x 1,9 x 4,1 cm			
Hellgrau	625 83 900	35,90						
Anthrazit	626 00 700	35,90						
Aluminium			625 79 500	27,90	625 71 100	27,90	665 28 100	8,30
Aluminium, Anthrazit			625 91 000	27,90	603 10 393	27,90		

\* inkl. Befestigungszubehör

Weitere Pfosten und Zubehör finden Sie auf Seite 74/75.



Multi-Fence Cube in Lightbrown

# MULTI-FENCE CUBE



Doppeltore auf  
Anfrage erhältlich

Die schmalen Vertiefungen der schlichten Sichtblendenprofile erzeugen ein Höhen- und Tiefenspiel und schaffen eine feingliedrige Optik. Zugleich ist die Multi-Fence Cube blickdicht, ohne das Gefühl einer dominierenden Wand zu erwecken. Die co-extrudierte Oberfläche gibt den Profilen ihre ansprechende Oberflächenstruktur und die auffällige Farbmusterung. Dazu ist die Oberfläche unempfindlicher gegen Verschmutzungen und Witterungseinflüsse im Außenbereich.

- > Bamboo-Polymer-Composite (BPC)
- > Greystone, Silvergrey oder Lightbrown
- > Bausatz: 11 Profile 19 x 163 mm, ein Aluminium Start- und Abschlussprofil in Anthrazit und Zubehörbeutel
- > Tore können wahlweise DIN links oder DIN rechts montiert werden
- > Doppeltore auf Anfrage erhältlich



Multi-Fence Cube  
Einzelprofil Greystone



Greystone

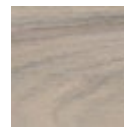

Silvergrey



Lightbrown

Sichtblende MULTI-FENCE CUBE	Grundelement*		Tor (inkl. Beschlag)		Einzelprofil MULTI-FENCE CUBE	für Eigenkreationen		Einzelprofil ohne Zubehör	
	B x H	180 x 179 cm		89 x 178 cm		B x T x H	183 x 1,9 x 16,3 cm		
Greystone	625 96 400	339,90	625 96 500	699,90	Greystone	625 96 600	29,90		
Silvergrey	625 96 700	339,90	625 96 800	699,90	Silvergrey	625 96 900	29,90		
Lightbrown	625 97 100	339,90	625 97 200	699,90	Lightbrown	625 97 300	29,90		

Einzelprofil MULTI-FENCE CUBE	Startprofil		Abschlussprofil		Zubehörbeutel		
	B x T x H	184 x 1,9 x 5,1 cm		184 x 1,9 x 4,1 cm			
Aluminium, Anthrazit	625 91 000	27,90	603 10 393	27,90			
Aluminium					665 28 100	8,30	

\* inkl. Befestigungszubehör

Weitere Pfosten und Zubehör finden Sie auf Seite 74/75.



Jetzt ganz einfach Ihre  
Sichtblende online planen:  
[www.sichtblendenkonfigurator.osmo.de](http://www.sichtblendenkonfigurator.osmo.de)





# MULTI-FENCE CO-EXTRUSION



Doppeltore auf  
Anfrage erhältlich

Die besonders breiten, co-extrudierten Profile dieser Multi-Fence Sichtblende stechen durch ihre auffällige, lebhaftige Maserung direkt ins Auge. Sie passen sich, durch klare Linien und einem ansprechenden Farb- und Materialmix, perfekt in modern gestaltete Gärten ein. Durch die feinen Farbnuancen in der Oberfläche wird der Gesamteindruck aufgelockert und bleibt dennoch elegant und schlicht.

- > Bamboo-Polymer-Composite (BPC)
- > Greystone, Silvergrey, Lightbrown, Walnut oder Espresso
- > Bausatz: sieben Profile 19x252 mm, ein Aluminium Start- und Abschlussprofil und Zubehörbeutel
- > Kreativprofil Glas: Glaslamelle (ESG) 6x174 mm und ein Aluminium Start- und Abschlussprofil
- > Tore können wahlweise DIN links oder DIN rechts montiert werden
- > Doppeltore auf Anfrage erhältlich



Multi-Fence Co-Extrusion  
Einzelprofil Greystone



Greystone

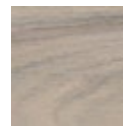

Silvergrey



Lightbrown



Walnut

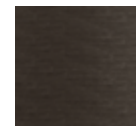

Espresso

Sichtblende MULTI-FENCE CO-EXTRUSION										
	Grundelement*		Tor (inkl. Beschlag)		Grundelement* (Aluminium Anthrazit)		Tor montiert (inkl. Beschlag, Aluminium Anthrazit)		Einzelprofil ohne Zubehör	
B x H	180 x 178 cm		89 x 178 cm		180 x 178 cm		89 x 178 cm		184 x 1,9 x 25,3 cm	
Greystone	625 79 600	299,90	625 86 200	699,90	625 92 200	299,90	625 99 300	699,90	625 79 700	39,90
Silvergrey	625 84 000	299,90	625 86 300	699,90	625 92 300	299,90	625 99 400	699,90	625 84 200	39,90
Lightbrown	625 84 100	299,90	625 86 400	699,90	625 92 400	299,90	625 99 500	699,90	625 84 300	39,90
Walnut	625 90 400	299,90	625 90 800	699,90	625 92 500	299,90	625 99 600	699,90	625 90 500	39,90
Espresso	625 90 600	299,90	625 90 900	699,90	625 92 600	299,90	625 99 700	699,90	625 90 700	39,90

Einzelprofil MULTI-FENCE CO-EXTRUSION								
	Kreativprofil Glas Cremeweiß		Startprofil		Abschlussprofil		Zubehörbeutel	
für Eigenkreationen	Creativprofil Glas Cremeweiß		Startprofil		Abschlussprofil		Zubehörbeutel	
B x T x H	184 x 1,9 x 25,3 cm		184 x 1,9 x 5,1 cm		184 x 1,9 x 4,1 cm			
Aluminium	625 91 100	139,90	625 79 500	27,90	625 71 100	27,90	665 28 100	8,30
Aluminium, Anthrazit	625 91 200	139,90	625 91 000	27,90	603 10 393	27,90		

\* inkl. Befestigungszubehör

Weitere Pfosten und Zubehör finden Sie auf Seite 74/75.

# FLEX-FENCE

In den passenden Rahmen gesetzt.  
Hier gestalte ich meinen individuellen  
Sichtschutz selbst.







Flex-Fence mit BPC Füllungsprofilen und Glas-Creativprofil

Sichtblende  
FLEX-FENCE

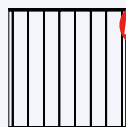

NEU



NEU

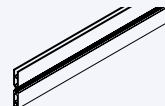

	Grundelement*		Creativ-Grundelement*		Set aus Anfangs-/ Endprofil		Einzelprofil ohne Zubehör		Creativprofil Glas Cremeweiß	
B x T x H	180 x 188 cm		180 x 188 cm		184 x 1,9 x 12,6 cm		184 x 1,9 x 25,3 cm		184 x 1,9 x 25,3 cm	
Greystone	626 00 800	339,90	626 01 100	439,90	625 91 500	45,90	625 79 700	39,90		
Silvergry	626 00 900	339,90	626 01 200	439,90	625 91 600	45,90	625 84 200	39,90		
Lightbrown	626 01 000	339,90	626 01 300	439,90	625 91 700	45,90	625 84 300	39,90		
Aluminium, Anthrazit									625 91 200	139,90

\* Inkl. Befestigungszubehör



# FLEX-FENCE



Jeder Garten ist so individuell, wie sein Besitzer. Mit dem System Flex-Fence bestimmen Sie selbst die Optik Ihres Gartens. Wir geben Ihnen den passenden Rahmen und Sie entscheiden, mit welchem Material Sie Ihren Sichtschutz füllen.

- > Bausatz: zwei Start-/Abschlussprofile, ein Set aus Anfangs-/ Endprofil, sieben Einzelprofile und Zubehörbeutel
- > Creativ-Bausatz: zwei Start-/Abschlussprofile, ein Set aus Anfangs-/ Endprofil, sechs Einzelprofile, Creativprofil Glas und Zubehörbeutel
- > Start-/Abschlussprofil aus Aluminium zur Aufnahme von 19 mm Profilen Ihrer Wahl
- > Füllungsprofile können sowohl waagrecht als auch senkrecht eingebaut werden
- > H-Profil aus Aluminium zur senkrechten und waagerechten Gliederung Ihres Sichtschutzes, bzw. zur Koppelung verschiedener Materialien und Profile

## Variationsbeispiele



Variationsbeispiel 1



Variationsbeispiel 2



Variationsbeispiel 3



Variationsbeispiel 4

## i

## INDIVIDUELL GESTALTET

- > Sie benötigen pro Sichtblende immer zweimal das Start-/Abschlussprofil aus Aluminium und einen Zubehörbeutel. Mit dem H-Profil aus Aluminium können Sie Ihre Sichtblende sowohl waagrecht als auch senkrecht unterteilen und verschiedene Materialien und Profile miteinander kombinieren
- > Egal ob Holz, Aluminium oder BPC: Sie wählen Ihr ganz persönliches Wunschprofil für die Füllung aus. Alle Materialien und Profile mit 19 mm Materialstärke sind denkbar
- > In der Breite und Höhe muss das Maß der Füllung 183x183cm betragen.

Rahmenprofil FLEX-FENCE					
B x T x H	184 x 5 x 4 cm		184 x 5 x 6 cm		
Aluminium, Anthrazit	625 91 300	48,90	625 91 400	59,90	
Aluminium			603 10 313	12,90	
Edelstahl				665 35 900	7,90
				665 36 100	7,90

Weitere Pfosten und Zubehör finden Sie auf Seite 74/75.



Zubehör				
für 9 cm Pfosten	Pfostenanker Typ B/C zum Einbetonieren*	Pfostenanker Typ B/C zum Aufschrauben*	Pfostenanker Typ B/C für L-Steine*	Pfostenanker Typ B zur Tor-Montage*
B x T x H	11 x 11 x 71 cm	16 x 16 x 41 cm	9 x 9 x 57 cm	11 x 11 x 231 cm
Metall, feuerverzinkt	665 23 000    39,90	665 23 100    37,90	665 29 400    35,90	665 27 600    79,90

Zubehör			
für 7 cm Pfosten	Pfostenanker Typ D zum Einbetonieren*	Pfostenanker Typ D zum Aufschrauben*	Pfostenanker Typ D für L-Steine*
B x T x H	11 x 11 x 71 cm	16 x 16 x 41 cm	9 x 9 x 56 cm
Metall, feuerverzinkt	665 36 800    44,90	665 36 900    42,90	665 37 000    49,90



\* inkl. Pfostenbefestigung, ohne Bodenbefestigung

# PFOSTEN UND ZUBEHÖR

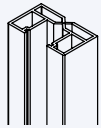
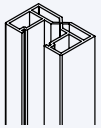
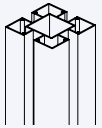
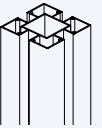
Die Basis für Ihre Sichtblenden: Ob Glas, Holz, Aluminium oder BPC: Kombinieren Sie Ihre Osmo Sichtblende mit zeitlos eleganten Aluminiumpfosten. Mit dem Aluminiumpfosten Typ C sind Sie besonders flexibel, denn dieser ermöglicht, bei einer Vielzahl an verschiedenen Sichtblendenserien, diese mit einem variablen Winkel von bis zu 45° zu montieren.

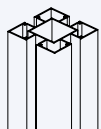
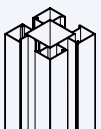
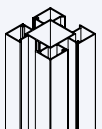
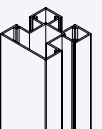
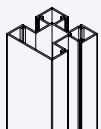
Pfosten				
	Wandanschlusspfosten	Wandanschlusspfosten	Aluminiumpfosten Typ B	Aluminiumpfosten Typ B
B x T x H	5 x 3 x 100 cm	5 x 3 x 200 cm	9 x 9 x 100 cm	9 x 9 x 200 cm
Aluminium	635 58 300, 20,90	635 58 400, 34,90	635 57 100, 59,90	635 56 900, 104,90
Aluminium, Anthrazit	635 58 500, 21,90	635 58 600, 36,90	635 57 200, 66,90	635 57 300, 114,90
Aluminium, Grau	635 60 600, 21,90	635 60 700, 36,90	635 60 800, 66,90	635 60 900, 114,90

Pfosten					
	Aluminiumpfosten Typ B	Aluminiumpfosten Typ C/ Eckpfosten	Aluminiumpfosten Typ C/ Eckpfosten	Aluminiumpfosten Typ D	Aluminiumpfosten Typ D
B x T x H	9 x 9 x 250 cm	9 x 9 x 200 cm	9 x 9 x 250 cm	7 x 7 x 100 cm	7 x 7 x 200 cm
Aluminium	635 57 000, 129,90	635 59 600, 104,90	635 59 800, 129,90	635 60 400, 45,90	635 60 100, 79,90
Aluminium, Anthrazit	635 57 400, 137,90	635 59 700, 114,90	635 59 900, 137,90	635 60 500, 49,90	635 60 200, 89,90
Aluminium, Grau	635 61 000, 137,90	635 61 100, 114,90	635 61 200, 137,90	635 61 300, 49,90	635 61 400, 89,90

Zubehör			
für 7 cm und 9 cm Pfosten	Nut-Abdeckleiste für Aluminiumpfosten	Nut-Abdeckleiste für Aluminiumpfosten	Nut-Abdeckleiste für Aluminiumpfosten
B x T x H	2,7 x 0,4 x 100 cm	2,7 x 0,4 x 200 cm	2,7 x 0,4 x 250 cm
Aluminium	665 28 900, 5,80	665 28 600, 6,90	665 28 700, 8,90
Aluminium, Anthrazit	665 29 100, 6,40	665 29 200, 7,90	665 29 300, 10,90
Aluminium, Grau	665 37 300, 6,40	665 37 400, 7,90	665 37 500, 10,90

Zubehör		Zubehör			
für 9 cm Pfosten	Pfostenkappe inkl. Schrauben		Wandanschlusspfostenkappe inkl. Schrauben	Pfostenkappe Typ B/C inkl. Schrauben	Pfostenkappe Typ D inkl. Schrauben
B x T x H	12 x 12 x 2 cm	B x T x H	7,6 x 4,3 x 2 cm	12 x 12 x 2 cm	9,8 x 9,8 x 2 cm
Hellgrau	670 08 400, 6,75	Aluminium	670 13 000, 13,75	670 11 900, 19,90	670 13 500, 17,90
Anthrazit	670 14 300, 6,75	Aluminium, Anthrazit	670 13 100, 13,75	670 12 500, 19,90	670 13 600, 17,90
		Aluminium, Grau	670 14 000, 13,75	670 14 100, 19,90	670 14 200, 17,90



# MATERIALEIGENSCHAFTEN



## HOLZINHALTSSTOFFE

Bei harzhaltigen Hölzern wie Lärche, Kiefer oder Fichte können in der ersten Zeit vermehrt Harze austreten. Den Harzaustritt können Sie mechanisch oder auch mit unserem Harz-Entferner Set entfernen. Auch bei farbbehandelter Ware kann im Nachhinein Harz austreten. Bei kesseldruckimprägnierten Hölzern kann es vereinzelt zu grünlichen Ausblühungen auf der Oberfläche kommen. Diese Salzausblühungen wittern mit der Zeit ab.



## FARBSPIEL & VERGRAUEN

Je nach Holzart zeichnen sich einzelne Holzprofile bei Sichtblenden und Zäunen durch ein natürliches Farbspiel aus. Dieses unterschiedliche Farbspiel verleiht dem Produkt ein lebendiges Aussehen und unterstreicht den natürlichen, individuellen Charakter des Holzes. Das natürliche Farbspiel ist kein Sortierkriterium. Unbehandelte Holzoberflächen vergrauen mit der Zeit unter Bewitterung.



## ÄSTE & MASERUNG

Je nach Holzart, Herkunft und wachstumsbedingten Einflüssen kann die Anzahl und Größe der Äste variieren. Gesunde Äste geben dem Holz ein lebendiges, individuelles Erscheinungsbild. Sie sind kein Mangel, ihre Anzahl und Größe ist nicht beschränkt. Vereinzelt ausgeschlagene Kantenäste und Ausrisse im Astbereich lassen sich nicht immer vermeiden und haben keinen Einfluss auf die Haltbarkeit des Holzes. Auch bei farbig behandeltem Holz gehören Äste, auch größere Äste mit leichter Rissbildung, zum natürlichen Erscheinungsbild.

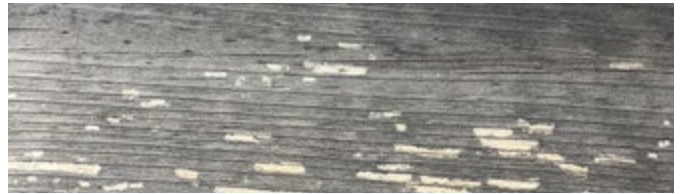

## WESPENFRASS

Sowohl bei naturbelassenen, als auch bei kesseldruckimprägnierten oder farbig behandelten Sichtblenden kann der Wespenfraß vorkommen. Wespen greifen dabei die Holzoberfläche an und nutzen Holzfasern zum Nestbau. Die betroffenen Stellen bei farbig behandelten Sichtblenden sollten nachbehandelt werden. Die Fraßgänge sind jedoch nur oberflächlich und beeinträchtigen nicht die Haltbarkeit des Holzes.

## QUELLEN & SCHWINDEN

Holz ist ein natürlicher Werkstoff, der „arbeitet“. Daher kann es unter dem Einfluss der Umgebungsluftfeuchtigkeit zu Maßveränderungen der Holzprofile in Stärke und Breite (bis zu 10%) kommen. Bei farbbehandelten Sichtblenden kann durch das Schwinden des Holzes auch die unbehandelte Feder der Sichtblendenfüllung sichtbar werden. Dieses ist unvermeidbar und kann bauseits durch Nachstreichen beseitigt werden.

## VERZUG

Bei natürlich gewachsenen Werkstoffen kann es zu mäßigem und vereinzelt auch zu starkem Verzug und damit verbunden, zu einer Bauchbildung kommen. Bei Sichtblenden mit einer Nut- und Federverbindung kann es unter Umständen zur Spaltbildung zwischen den Profilen kommen.



### KESSELDRUCKIMPRÄGNIERUNG GRAU

Bei der grauen Kesseldruckimprägnierung verbleiben die grauen Pigmente auf der Oberfläche, wodurch die Farbintensität von Brett zu Brett unterschiedlich stark ausfallen kann. Es handelt sich um keine Farbbehandlung. Sich abzeichnende Strukturen, z. B. durch Lagerhölzer, sind zu tolerieren. Durch die Bewitterung gleichen sich diese Farbunterschiede wieder an.

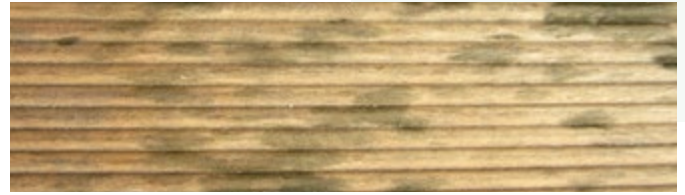

### GERBSÄURE

Stark gerbsäurehaltige Hölzer reagieren bei Kontakt mit Eisenoxid. Kleinstpartikel können z. B. durch Metallarbeiten oder beim Düngen über die Luft auf das Holz gelangen. Das Holz verfärbt sich dabei stellenweise schwarz. Die Verfärbungen sollten schnellstmöglich mit dem Osmo Holz-Entgrauer Kraft-Gel entfernt werden.

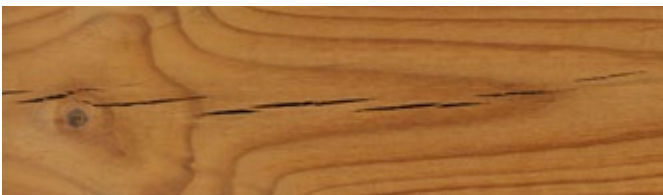

### RISSBILDUNG

Natürliche Witterungseinflüsse wie Sonne, Feuchtigkeit und UV-Strahlung wirken sich, je nach Holzart, unterschiedlich auf das Holz aus. So können sich Risse bilden, die aber keinen Einfluss auf die Haltbarkeit haben. Rissbildung ist eine natürliche Holzeigenschaft.



### ASTDURCHSCHLAG

Bei farbbehandelten Kieferprodukten, wie Sichtblenden, können die Holzinhaltstoffe der Äste zu einer bräunlichen Verfärbung führen. Durch die atmungsaktive, offenporige Farboberfläche können sich Äste bräunlich abzeichnen. Dies ist ein natürlicher Prozess.

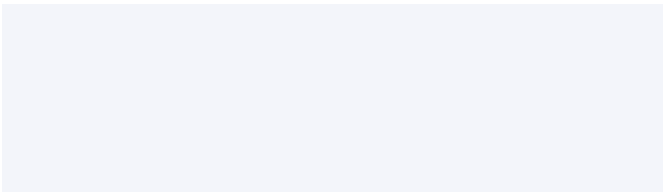

### ALU – KRATZER & VERFORMUNGEN

Aluminium ist ein Leichtmetall. Schläge und Stöße beschädigen das Material nicht, sie führen aber zu unschönen Deformierungen/Verformungen der Aluminiumprofile. Es ist unbedingt Sorgfalt beim Transport und der Montage erforderlich. Vermeiden Sie zwingend ein Ziehen/Schieben über andere Oberflächen.

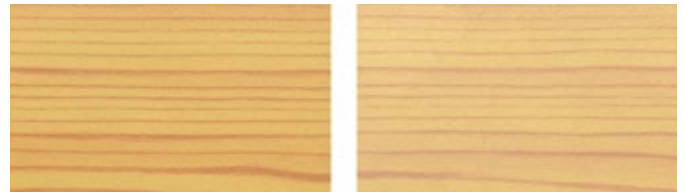

### ALU – AUSBLEICHEN DURCH UV

Durch die UV-Strahlung auf die farbbeschichteten Aluprofile bei Anthrazit (ähnlich RAL 7016), Grau (ähnlich RAL 7037) und Weiß (ähnlich RAL 9010) und die folienbeschichteten Profile bei Lärche kommt es zu einem materialbedingtem Ausbleichen. Der Farbton der Profile ist mitentscheidend: anthrazitfarbige Profile weisen z. B. eine auffälligere Farbveränderung auf als weiße Profile.

### BPC CO-EX – OBERFLÄCHENBESCHÄDIGUNGEN

Es besteht beim Transport und der Montage die Gefahr von Beschädigungen/Verkratzen. Es ist unbedingt Sorgfalt beim Hantieren erforderlich. Achtung: BPC Co-Extrusionsprofile dürfen nicht nachgeschliffen werden. Sie würden damit die Oberfläche beschädigen.

### BPC CO-EX – UNTERSCHIEDLICHES ERSCHEINUNGSBILD

Die BPC Profile werden nach dem Extrudieren mit einem speziellen, widerstandsfähigen Kunststoff ummantelt. Holzmaserungen werden auf die Oberfläche geprägt und feine Farbnuancen sind bewusst eingearbeitet. So erhalten die Profile ihren echtholzähnlichen Charakter.



## BPC – VERFÄRBUNGEN

Durch den im Material enthaltenen hohen Anteil an Lignin (Bestandteil von Bambus) kann es unter Bewitterung zur Bildung von wasserfleckenähnlichen Verfärbungen kommen. In einigen Fällen kann es vorkommen, dass das wasserlösliche Lignin nicht vollständig aus dem Material herausgewaschen wird. Diese Verfärbungen sind temporär und verschwinden durch die Bewitterung nach und nach von selbst. Mit dem Osmo WPC & BPC Reiniger (nicht auf Co-Extrusion anwenden) kann dies beschleunigt werden.

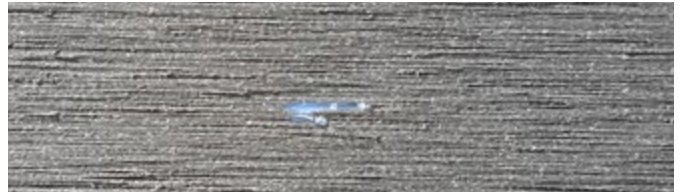

## BPC – UNTERSCHIEDLICHES ERSCHEINUNGSBILD

Nach dem Extrudieren werden die Oberflächen der Profile durch Schleifvorgänge zusätzlich veredelt. Teilweise auftretende, unterschiedlich tiefe Riffelungen sind produktionstechnisch nicht zu vermeiden. Zu einem großen Teil besteht das Multi-Fence aus dem natürlichen Werkstoff Bambus. Dieses Grundmaterial kann sich leicht in der Farbe unterscheiden, so sind teilweise geringe Farbabweichungen zwischen den Profilen festzustellen. Im Laufe der Zeit findet eine leichte Anpassung statt.

## BPC – DIMENSIONSVERÄNDERUNGEN

BPC ist ein thermoplastischer Werkstoff. Anders als Holz „arbeitet“ er weniger in der Breite. Dafür dehnt er sich in der Länge bei Wärme aus und zieht sich bei Kälte zusammen. Da es sich bei dem Material um eine Kombination aus Naturprodukt und Polymer handelt, arbeiten nicht alle Profile zu 100% identisch. Bitte beachten Sie dies bei der Planung Ihrer Sichtblende. Dunkle Farben werden unter UV-Strahlung besonders warm.

## ALLGEMEINES & LIEFERZEITEN

Beachten Sie auch immer unsere entsprechenden Montageanleitungen. Diese enthalten ausführliche Informationen zu den Materialeigenschaften. Die jeweils aktuelle Version können Sie unter [www.osmo.de](http://www.osmo.de) einsehen und herunterladen. Durch teilweise besonders lange Transportwege können, auch bei bester Vorplanung, Lieferverzögerungen und Engpässe bei einzelnen Produkten auftreten.



## THERMOHOLZ

Durch die thermische Behandlung des Holzes verliert dieses seine Elastizität und kann spröde werden. Risse, Abschilferungen und Spreißel lassen sich bei thermisch behandelter Ware nicht vermeiden. Risse können auch nach der Montage auftreten.

## UNSERE PRODUKTE

- > FASSADEN
  - Fassadenprofile
  - Farbige Fassaden
  - Zubehör
- > FUSSBODEN
  - Massivholzdielen
  - Concept-Massivholzdielen
  - Creativ-Massivholzdielen
- > ANSTRICHSYSTEME
  - Für Innen und Außen
  - Holzschutz und Pflege
- > INNENHOLZ
  - Massivholzprofile
  - Rahmenhölzer
  - Glattkantbretter
- > LEIMHOLZ
  - Massivholzplatten
  - Arbeitsplatten
  - Möbeltüren
- > LEISTEN
  - Fußbodenleisten
  - Leisten für Wand und Decke
  - Bastelleisten
- > TERRASSEN
  - Holz
  - Keramik
  - BPC
- > SICHTBLENDEN
  - Holz
  - Schallschutz
  - ALU/BPC

## Osmo Holz und Color GmbH & Co. KG

Affhüppen Esch 12  
D-48231 Warendorf

Postfach 110161  
D-48203 Warendorf

Telefon +49 (0)2581/922-100  
Telefax +49 (0)2581/922-200

[www.osmo.de](http://www.osmo.de)  
[info@osmo.de](mailto:info@osmo.de)

---

Ihr Osmo Fachhändler:

